



Beimöbel und
passendes
Zubehör finden
Sie nach den
Schränken.

Korpus	/	Front	Modell-Nr.		
			Front Hochglanz weiß	Front Hochglanz soft grey	Front Hochglanz Effektgrau
Korpus alpinweiß			AN925	A9R31	AD830
Korpus Dekor-Druck Eiche Sonoma			AM625	AK601	AD831
Korpus Dekor-Druck Eiche Wotan			AC044	AC045	AD832
Korpus Dekor-Druck Eiche Artisan			AD691	AD692	AD690
Korpus Dekor-Druck Eiche Sanremo hell			AP455	AM401	AD833
Korpus grau-metallic			AJ895	AP801	AD835



Hochglanz weiß



Hochglanz soft grey

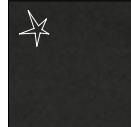

Hochglanz Effektgrau



Griffe alufarben



alpinweiß



Dekor-Druck Eiche Sonoma



Dekor-Druck Eiche Wotan



Dekor-Druck Eiche Artisan



Dekor-Druck Eiche Sanremo hell



grau-metallic

Jetzt mit **RAL GÜTEZEICHEN** Möbel - Qualität!

Passende Extras rauch BLUE Zubehör 2.0 finden Sie nach den Schränken.

Ganz einfach planbar mit:
furnplan

Lieferant: Rauch Möbelwerke GmbH

Qualitätsmerkmale

rauch BLUE



Innenfarbe
Dekor-Druck
Texline



Führungsschienen aus Metall,
rauch EASY SLIDE



Schubkästen mit kugelgelagerten, leisen Laufschienen



Dreh- und Schwebetürendämpfer optional

MADE IN GERMANY
MÖBEL • FURNITURE
Hersteller-Nr. / manufacturer-no.
H20090125
Programm / program / Modell / model
rauch BLUE

RAH-REG 0191
Zertifiziert durch die DGM
Verband der Deutschen Möbelindustrie e.V.

RAL

NEU

Die neue Herkunftsgewähr beim Möbelkauf.

RAL
GÜTEZEICHEN
M
Möbel

dgm-moebel.de
H20090125

NEU

Das Gütezeichen für geprüfte Möbel



Extras siehe rauch BLUE Zubehör 2.0.

Top-Verarbeitung

bewährte Beschlagtechnik

einfache Montage

praktische Zubehörartikel

Materialinformation

Dekor-Druck
Die Möbelteile mit Dekor-Druck haben eine gleichmäßig schöne, strapazierfähige Oberfläche.

WOODMAX
Der wohngesunde Frischholz-Werkstoff

WOODMAX Spanplatten
Die wohngesunde Frischholz-Spanplatte, speziell für die Verwendung in Wohnräumen, mit dem Prädikat „Schadstoffarm“. Für unsere Woodmax-Spanplatte verwenden wir nur unbelastete Schwach- und Bruchhölzer aus nachhaltigem Forstbetrieb regionaler Wälder.

Belastbarkeit
Die Belastungsgrenzen für alle Möbel- und Zubehörteile finden Sie in der „Belastungstabelle“ unter:
www.rauchmoebel.de/unternehmen/qualitaet-amp-umwelt.html

Unser Rohstoff aus der Natur
Für seinen Plattenwerkstoff erhielt Rauch verschiedene Auszeichnungen. Strenge Prüfungen von neutralen Instituten bestätigen kontinuierlich die Unbedenklichkeit von Material und Verfahren.

Ausgezeichnet und zertifiziert

made in GERMANY
Nachhaltig gefertigt

www.blauer-engel.de/uz38

- emissionsarm
- Holz aus nachhaltiger Forstwirtschaft
- In der Wohnwelt gesundheitlich unbedenklich

Korpus / Front	Modell-Nr.		
	Front Hochglanz weiß	Front Hochglanz soft grey	Front Hochglanz Effekttgrau
Korpus alpinweiß	AN925	A9R31	AD830
Korpus Dekor-Druck Eiche Sonoma	AM625	AK601	AD831
Korpus Dekor-Druck Eiche Wotan	AC044	AC045	AD832
Korpus Dekor-Druck Eiche Artisan	AD691	AD692	AD690
Korpus Dekor-Druck Eiche Sanremo hell	AP455	AM401	AD833
Korpus grau-metallic	AJ895	AP801	AD835

SCHRÄNKE			Drehtürenschränke									
Passende Extras rauch BLUE Zubehör 2.0 finden Sie nach den Schränken. ↑ 197 cm									Drehtürenschränk			
									1-türig	2-türig	3-türig	4-türig
									↔47 cm ↓197 cm ↗54 cm	↔91 cm ↓197 cm ↗54 cm	↔136 cm ↓197 cm ↗54 cm	↔181 cm ↓197 cm ↗54 cm
Artikel		Preis	3103	3100	0EL1	0EL2						

SCHRÄNKE			Drehtürenschränke									
Passende Extras rauch BLUE Zubehör 2.0 finden Sie nach den Schränken. ↑ 197 cm									Drehtürenschränk			
									1-türig, Anschlag links, 2 Schubkästen	1-türig, Anschlag rechts, 2 Schubkästen	2-türig, 4 Schubkästen	2-türig
									↔47 cm ↓197 cm ↗54 cm	↔47 cm ↓197 cm ↗54 cm	↔91 cm ↓197 cm ↗54 cm	↔91 cm ↓197 cm ↗54 cm
Artikel		Preis	3101	3102	3121	3120						

SCHRÄNKE			Drehtürenschränke									
Passende Extras rauch BLUE Zubehör 2.0 finden Sie nach den Schränken. ↑ 197 cm									Drehtürenschränk			
									3-türig, 6 Schubkästen	4-türig, 8 Schubkästen	3-türig, 1 Spiegeltüre, 6 Schubkästen	4-türig, 2 Spiegeltüren, 8 Schubkästen
									↔136 cm ↓197 cm ↗54 cm	↔181 cm ↓197 cm ↗54 cm	↔136 cm ↓197 cm ↗54 cm	↔181 cm ↓197 cm ↗54 cm
Artikel		Preis	3123	3124	2128	2138						

Korpus / Front	Modell-Nr.		
	Front Hochglanz weiß	Front Hochglanz soft grey	Front Hochglanz Effektgrau
Korpus alpinweiß	AN925	A9R31	AD830
Korpus Dekor-Druck Eiche Sonoma	AM625	AK601	AD831
Korpus Dekor-Druck Eiche Wotan	AC044	AC045	AD832
Korpus Dekor-Druck Eiche Artisan	AD691	AD692	AD690
Korpus Dekor-Druck Eiche Sanremo hell	AP455	AM401	AD833
Korpus grau-metallic	AJ895	AP801	AD835

SCHRÄNKE		Regalteil, Eckschränke.					
Passende Extras rauch BLUE Zubehör 2.0 finden Sie nach den Schränken. ↑ 197 cm				Platzbedarf für Eckschränke: Maße in mm			
					Regalelement	Drehtüren-Eckschrank	Drehtüren-Eckschrank
						2-türig, begehbar	2-türig, 2 Spiegeltüren, begehbar
					↔47 cm ↓197 cm ↗32 cm	↔117 cm ↓197 cm ↗117 cm	↔117 cm ↓197 cm ↗117 cm
Artikel	Preis	8415	3126	2210			

SCHRÄNKE		Drehtürenschränke							
Passende Extras rauch BLUE Zubehör 2.0 finden Sie nach den Schränken. ↑ 210 cm									
						Drehtürenschränk	Drehtürenschränk	Drehtürenschränk	Drehtürenschränk
						1-türig	2-türig	3-türig	4-türig
						↔47 cm ↓210 cm ↗54 cm	↔91 cm ↓210 cm ↗54 cm	↔136 cm ↓210 cm ↗54 cm	↔181 cm ↓210 cm ↗54 cm
Artikel	Preis	4866	4867	0EL3	0EL4				

SCHRÄNKE		Drehtürenschränke							
Passende Extras rauch BLUE Zubehör 2.0 finden Sie nach den Schränken. ↑ 210 cm									
						Drehtürenschränk	Drehtürenschränk	Drehtürenschränk	Drehtürenschränk
						1-türig, Anschlag links, 2 Schubkästen	1-türig, Anschlag rechts, 2 Schubkästen	2-türig, 4 Schubkästen	2-türig, 4 Schubkästen
						↔47 cm ↓210 cm ↗54 cm	↔47 cm ↓210 cm ↗54 cm	↔91 cm ↓210 cm ↗54 cm	↔91 cm ↓210 cm ↗54 cm
Artikel	Preis	4872	4873	4874	4875				

Korpus / Front	Modell-Nr.		
	Front Hochglanz weiß	Front Hochglanz soft grey	Front Hochglanz Effektgrau
Korpus alpinweiß	AN925	A9R31	AD830
Korpus Dekor-Druck Eiche Sonoma	AM625	AK601	AD831
Korpus Dekor-Druck Eiche Wotan	AC044	AC045	AD832
Korpus Dekor-Druck Eiche Artisan	AD691	AD692	AD690
Korpus Dekor-Druck Eiche Sanremo hell	AP455	AM401	AD833
Korpus grau-metallic	AJ895	AP801	AD835

SCHRÄNKE		Drehtürenschränke	
Passende Extras rauch BLUE Zubehör 2.0 finden Sie nach den Schränken. ↑ 210 cm			
		Drehtürenschränk	Drehtürenschränk
		3-türig, 6 Schubkästen	4-türig, 8 Schubkästen
		↔136 cm ↑210 cm ↗54 cm	↔181 cm ↑210 cm ↗54 cm
Artikel	Preis	4876	4877

SCHRÄNKE		Regalteil, Eckschränke.			
Passende Extras rauch BLUE Zubehör 2.0 finden Sie nach den Schränken. ↑ 210 cm					Platzbedarf für Eckschränke: Maße in mm
		Regalelement	Drehtüren-Eckschränk	Drehtüren-Eckschränk	
		↔47 cm ↑210 cm ↗32 cm	2-türig	2-türig, 2 Spiegeltüren	
		↔117 cm ↑210 cm ↗117 cm	↔117 cm ↑210 cm ↗117 cm		
Artikel	Preis	8452	4890	5093	

SCHRÄNKE		Aufsätze			
		Aufsatzelement	Aufsatzelement	Aufsatzelement	Aufsatzelement
		1-türig, Anschlag links	1-türig, Anschlag rechts	2-türig	3-türig
		↔47 cm ↑39 cm ↗54 cm	↔47 cm ↑39 cm ↗54 cm	↔91 cm ↑39 cm ↗54 cm	↔136 cm ↑39 cm ↗54 cm
Artikel	Preis	3301	3302	3306	3307

Korpus / Front	Modell-Nr.		
	Front Hochglanz weiß	Front Hochglanz soft grey	Front Hochglanz Effektgrau
Korpus alpinweiß	AN925	A9R31	AD830
Korpus Dekor-Druck Eiche Sonoma	AM625	AK601	AD831
Korpus Dekor-Druck Eiche Wotan	AC044	AC045	AD832
Korpus Dekor-Druck Eiche Artisan	AD691	AD692	AD690
Korpus Dekor-Druck Eiche Sanremo hell	AP455	AM401	AD833
Korpus grau-metallic	AJ895	AP801	AD835

SCHRÄNKE		Aufsätze	
		90/90	
		Aufsatzelement	Aufsatzelement
		4-türig	2-türig
		↔181 cm †39 cm ↗54 cm	↔117 cm †39 cm ↗117 cm
Artikel	Preis	3308	3309

BEIMÖBEL							
HINWEIS! Nicht erhältlich in: • Dekor-Druck Eiche Wotan • Dekor-Druck Eiche Artisan							
		Nachttisch	Nachttisch-Paar	Nachttisch	Nachttisch-Paar		
		2 Schubkästen	2 Schubkästen	3 Schubkästen	3 Schubkästen		
		↔50 cm †38 cm ↗37 cm	↔50 cm †38 cm ↗37 cm	↔50 cm †54 cm ↗37 cm	↔50 cm †54 cm ↗37 cm		
Artikel	Preis	645Z	646Z	638Z	639Z		

BEIMÖBEL							
HINWEIS! Nicht erhältlich in: • Dekor-Druck Eiche Artisan							
		Kommode	Kommode	Kommode	Kommode		
		4 Schubkästen	2-türig	5 Schubkästen	1-türig, 4 Schubkästen		
		↔47 cm †81 cm ↗42 cm	↔93 cm †81 cm ↗42 cm	↔93 cm †81 cm ↗42 cm	↔93 cm †81 cm ↗42 cm		
Artikel	Preis	615Z	676F	677T	6154		

Korpus / Front	Modell-Nr.		
	Front Hochglanz weiß	Front Hochglanz soft grey	Front Hochglanz Effektgrau
Korpus alpinweiß	AN925	A9R31	AD830
Korpus Dekor-Druck Eiche Sonoma	AM625	AK601	AD831
Korpus Dekor-Druck Eiche Wotan	AC044	AC045	AD832
Korpus Dekor-Druck Eiche Sanremo hell	AP455	AM401	AD833
Korpus grau-metallic	AJ895	AP801	AD835

BEIMÖBEL			
HINWEIS! Nicht erhältlich in: • Dekor-Druck Eiche Artisan			
Kommode			
2-türig, 4 Schubkästen			
↔140 cm ↑81 cm ↘42 cm			
Artikel	Preis	6155	



Farbe

Texline (naturfarbene Leinenoptik)

Modell-Nr.

A0031



Dekor-Druck
Texline



Lieferant: Rauch Möbelwerke GmbH

ZUBEHÖR 2.0

rauch BLUE

für Elementbreite 45, 67,5, 90, 112,5 cm

Hinweis!

Bitte unbedingt die Einbaumöglichkeiten für Schubkasteneinsätze in Schwebetürenschränke auf Seite 7/8 beachten.

Farbe	Modell-Nr.
Textline (naturfarbene Leinenoptik)	A0031

ELEMENTBREITE ▶		45	45	45	45	45
		Fachböden für Drehtürenschränke für Elementbreite 45cm ↔43 cm ↓1,6 cm ↗45 cm	Fachböden für Schwebetürenschränke für Elementbreite 45cm ↔43 cm ↓1,6 cm ↗48 cm	Schuhablageböden mit Leisten für Elementbreite 45cm ↔43 cm ↓1,6 cm ↗37 cm	Kleiderstange für Elementbreite 45cm ↔43 cm ↓3 cm ↗2 cm	Schubkasteneinsatz mit 2 Schubkästen für Elementbreite 45cm ↔43 cm ↓39 cm ↗45 cm
1 Stück	Preis	9601	9664		9737	9843
2er Set		9F22	9665	9FE2		Schubkasteneinsätze nicht möglich bei Falлтürenschränken.
3er Set		9602	9666	9FE3		
5er Set		9603	9667			

ELEMENTBREITE ▶		45		
			Schubkasteneinsätze nicht möglich bei Falлтürenschränken.	
		Schubkasteneinsatz mit 3 Schubkästen für Elementbreite 45cm ↔43 cm ↓57 cm ↗45 cm		
Artikel	Preis	9893		

ELEMENTBREITE ▶		67,5	67,5	67,5	67,5	67,5
		Fachböden für Drehtürenschränke für Elementbreite 66cm ↔66 cm ↓1,6 cm ↗45 cm	Fachböden für Schwebetürenschränke für Elementbreite 66cm ↔66 cm ↓1,6 cm ↗48 cm	Schuhablageböden mit Leisten für Elementbreite 66cm ↔66 cm ↓1,6 cm ↗37 cm	Kleiderstange für Elementbreite 66cm ↔65 cm ↓3 cm ↗2 cm	Schubkasteneinsatz mit 2 Schubkästen für Elementbreite 66cm ↔66 cm ↓39 cm ↗45 cm
1 Stück	Preis	9F11	9668		9743	9864
2er Set		9F12	9669	9FG2		Schubkasteneinsätze nicht möglich bei Falлтürenschränken.
3er Set		9F13	9670	9FG3		
5er Set		9F18	9671			





für Elementbreite 45, 67,5, 90, 112,5 cm



Farbe	Modell-Nr.
Textline (naturfarbene Leinenoptik)	A0031

Hinweis!

Bitte unbedingt die Einbaumöglichkeiten für Schubkasteneinsätze in Schwebetürenschränke auf Seite 7/8 beachten.

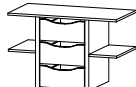
ELEMENTBREITE ▶		67,5		
			Schubkasteneinsätze nicht möglich bei Falлтürenschränken.	
		Schubkasteneinsatz mit 3 Schubkästen für Elementbreite 66cm ↔66 cm ↓57 cm ↗45 cm		
Artikel	Preis	9860		

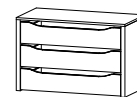
ELEMENTBREITE ▶		90	90	90	90	90
						
		Fachböden für Drehtürenschränke für Elementbreite 90cm ↔88 cm ↓1,6 cm ↗45 cm	Fachböden für Schwebetürenschränke für Elementbreite 90cm ↔88 cm ↓1,6 cm ↗48 cm	Schuhablageböden mit Leisten für Elementbreite 90cm ↔88 cm ↓1,6 cm ↗37 cm	Kleiderstange für Elementbreite 90cm ↔87 cm ↓3 cm ↗2 cm	Schubkasteneinsatz für Elementbreite 90cm mit 3 Schubkästen mit Ablagen ↔88 cm ↓57 cm ↗45 cm
1 Stück	Preis	9604	9672		9736	9898
2er Set		9F21	9673	9FH2		Schubkasteneinsatz 9898 auch für Falлтürenschränke!
3er Set		9605	9674	9FH3		
5er Set		9606	9675			

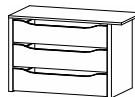
ELEMENTBREITE ▶		90	90	90	90	
						Schubkasteneinsätze nicht möglich bei Falлтürenschränken.
		Schubkasteneinsatz mit 2 Schubkästen für Elementbreite 90cm ↔88 cm ↓39 cm ↗45 cm	Schubkasteneinsatz mit 3 Schubkästen für Elementbreite 90cm ↔88 cm ↓57 cm ↗45 cm	Schubkasteneinsatz mit 2 Schubkästen für Elementbreite 90cm ↔88 cm ↓39 cm ↗45 cm	Schubkasteneinsatz mit 3 Schubkästen für Elementbreite 90cm ↔88 cm ↓57 cm ↗45 cm	
Artikel	Preis	9845	9895	9865	9866	

ZUBEHÖR 2.0

rauch BLUE

für Elementbreite 45, 67,5, 90, 112,5 cm

Hinweis!

Bitte unbedingt die Einbaumöglichkeiten für Schubkasteneinsätze in Schwebetürenchränke auf Seite 7/8 beachten.

Farbe	Modell-Nr.
Texline (naturfarbene Leinenoptik)	A0031



ELEMENTBREITE ▶		90	90	90	90	90
Inneneinteilungen nicht möglich bei Elementen mit Schubkästen!						
		Inneneinteilung für Drehtürenchränke mit 2 Fachböden mit Kleiderstange für Elementbreite 90cm	Inneneinteilung für Drehtürenchränke mit 2 Fachböden	Inneneinteilung für Schwebetürenchränke mit 2 Fachböden mit Kleiderstange für Elementbreite 90cm	Inneneinteilung für Schwebetürenchränke mit 2 Fachböden	Inneneinteilung für Schwebetürenchränke incl. 2 Stoffkisten
		↔88 cm ↑147 cm ↗45 cm	↔45 cm ↑147 cm ↗45 cm	↔88 cm ↑147 cm ↗48 cm	↔45 cm ↑147 cm ↗48 cm	↔45 cm ↑147 cm ↗48 cm
Artikel	Preis	9951	9934	9991	9955	93H1



ELEMENTBREITE ▶		112,5	112,5	112,5	112,5	112,5
Aus konstruktiven Gründen ist bei Elementbreite 112,5 cm der Fachboden in der Stärke 2,2 cm.						
		Fachböden für Elementbreite 112,5cm	Kleiderstange für Elementbreite 112,5cm	Schubkasteneinsatz mit 2 Schubkästen für Elementbreite 112,5cm	Schubkasteneinsatz mit 3 Schubkästen für Elementbreite 112,5cm	Inneneinteilung mit 2 Fachböden mit Kleiderstange für Elementbreite 112,5cm
		↔111 cm ↑2,2 cm ↗48 cm	↔110 cm ↑3 cm ↗2 cm	↔111 cm ↑39 cm ↗45 cm	↔111 cm ↑57 cm ↗45 cm	↔110 cm ↑147 cm ↗48 cm
1 Stück	Preis	9F01	9709	9804	9806	9939
Zer Set		9F02				
3er Set		9F03				
				Schubkasteneinsätze nicht möglich bei Falлтürenchränken.		Inneneinteilungen nicht möglich bei Elementen mit Schubkästen!

ELEMENTBREITE ▶		112,5
		Inneneinteilung mit 2 Fachböden
		↔45 cm ↑147 cm ↗48 cm
Artikel	Preis	9955

Farbe	Modell-Nr.
Texline (naturfarbene Leinenoptik)	A0031

ALLGEMEIN		Drehtürendämpfer			
					
		Drehtürendämpfer			
		↔45 cm †3 cm ↗7 cm			
5er Set	Preis	9DD5			
10er Set		9DD0			

ALLGEMEIN		Schwebetürendämpfer rauch EASY SLIDE		Kleiderbügelhalter
				
		Schwebetürendämpfer 2er Set EASY SLIDE		Kleiderbügelhalter
		für 2-trg. Schwebetürenschränke, links + rechts montierbar		
		Dämpft den Türanschlag an die Schrank-Außenseiten		↔31 cm †6 cm ↗4 cm
Artikel	Preis	9DC2		9760
		9DC4		
		Mitteltürendämpfer, 1 Stück EASY SLIDE		
		für 3-trg. Schwebetürenschränke		



ALLGEMEIN		Hakenleiste, Hosenhalter, Garderobenhalter, Krawattenhalter			
		Nicht möglich bei Falttürenschränken!		Nicht möglich bei Falttürenschränken!	
					
		Hakenleiste		Garderobenhalter	
		↔35 cm †5 cm ↗5 cm		↔7 cm †52 cm ↗28 cm	
Artikel	Preis	9HL1		9767	
		990H		9768	
		Hosenhalter		Krawattenhalter	
		↔25 cm †7 cm ↗46 cm		schwenkbar	
				↔32 cm †27 cm ↗6 cm	



ZUBEHÖR 2.0

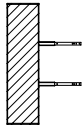

rauch BLUE

Allgemein

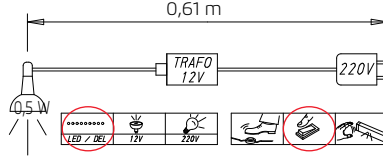
Farbe	Modell-Nr.
Texline (naturfarbene Leinenoptik)	A0031

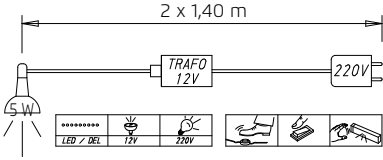
ALLGEMEIN		Spiegel					
		 <p>Nicht möglich bei Falttürenschrank!</p>	 <p>Nicht möglich bei Falttürenschrank!</p>				
					Hängespiegel	Innenspiegel	Innenspiegel
					für Drehtüren	Spiegelbreite 31cm drehbar ausziehbar von 45cm auf 73cm	
	↔90 cm ↓60 cm ↗2 cm	↔29 cm ↓130 cm ↗0 cm	↔31 cm ↓115 cm ↗4 cm				
Artikel	Preis	98A7	98S8	9408			

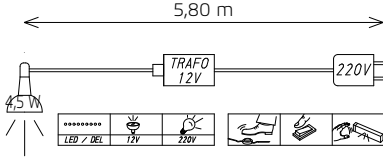
ALLGEMEIN		Innenbeleuchtung					
		 <p>0,61 m</p>		 <p>2 x 1,40 m</p>			
					Innenbeleuchtung	LED-Leuchte 2er Set	Diese Leuchte enthält eingebaute LED-Lampen der Energieklassen A++ - A*. Die Lampen können in der Leuchte nicht ausgetauscht werden.
					mit Bewegungsmelder LED-Leuchte	schwenkbar für Bett	*) Auf einer Skala von A++ (höchste Effizienz) bis E (geringste Effizienz)
	↔23 cm ↓2 cm ↗11 cm	↔3 cm ↓3 cm ↗49 cm					
Artikel	Preis	9T1B	99LP				

ALLGEMEIN		LED-Leuchte 2er Set				
		 <p>5,80 m</p>				
					LED-Leuchte 2er Set	Diese Leuchte enthält eingebaute LED-Lampen der Energieklassen A++ - A*. Die Lampen können in der Leuchte nicht ausgetauscht werden.
					alu Linea-Stixx	*) Auf einer Skala von A++ (höchste Effizienz) bis E (geringste Effizienz)
	↔35 cm ↓6 cm ↗19 cm					
2er Set	Preis	9L48				
3er Set		9L49				

Einbaumöglichkeiten für Schubkasteneinsätze in Schwebetürenschränke

	Schwebetürenschränke 2-türig		Schwebetürenschränke 3-türig
↔ 136 cm	<p>67,5 67,5 9860 9860 9864 9864</p>	↔ 203 cm	<p>67,5 67,5 67,5 9860 9860 9860 9864 9864 9864</p>
↔ 181 cm	<p>90 90 9865 9865 9866 9866 9898 9898</p>	↔ 271 cm	<p>90 90 90 9865 9865 9865 9866 9866 9866 9898 9898 9898</p>
↔ 226 cm	<p>90 90 45 112,5 112,5 9865 9865 9843 9804 9804 9866 9866 9893 9806 9806 9845 9845 9843 9806 9806 9895 9895 9893 9806 9806 9898 9898 9893 9806 9806</p>	↔ 316 cm	<p>90 45 90 90 9865 9865 9843 9865 9866 9866 9893 9866 9845 9845 9843 9845 9895 9895 9893 9895 9898 9898 9893 9898</p>
↔ 271 cm	<p>90 90 90 9865 9865 9865 9866 9866 9866 9845 9845 9845 9895 9895 9895 9898 9898 9898</p>	↔ 361 cm	<p>45 90 90 90 45 9843 9865 9865 9865 9843 9893 9866 9866 9866 9893 9898 9845 9845 9845 9898 9898 9895 9895 9895 9898 9898 9898 9898 9898 9898</p>

ZUBEHÖR 2.0

rauch BLUE

